

Zubehör, Ersatzteile und Betätigungstasten 2020

Sortimentvielfalt auch im Detail

burda
Sanitärtechnik



2020

Zubehör- und Ersatzteilliste

Artikelnummernverzeichnis Stand Januar 2020

Inhaltsverzeichnis







Bezeichnung	Seite
Ersatzteile und Zubehör Santro	4
Ersatzteile und Zubehör BS+	5
Ersatzteile und Zubehör Kombiset	6
Ersatzteile und Zubehör M-Tec	7
Ersatzteile und Zubehör Planopor/Planoline	7
Ersatzteile und Zubehör Meroblock	8
Ersatzteile UP-Spülkasten K609	9
Ersatzteile UP-Spülkasten K610	10
Ersatzteile UP-Spülkasten K710	11
Ersatzteile UP-Spülkasten K730	12
Ersatzteile UP-Spülkasten K750	13
Ersatzteile UP-Spülkasten K760	14
Ersatzteile UP-Spülkasten K770	15
Ersatzteile UP-Spülkasten K921/K951/K961	16

Bezeichnung	Seite
Ersatzteile UP-Spülkasten Geberit Delta (UP100/Basic)	17
Ersatzteile UP-Spülkasten Geberit Kappa (UP200)	18
Ersatzteile UP-Spülkasten Geberit Sigma (UP320)	19
Ersatzteile UP-Spülkasten Geberit Omega	20
Ersatzteile UP- Spülkasten „Angel 1-Menge“ 6 – 9 ltr.	21
Ersatzteile UP- Spülkasten „Angel 2-Menge“ 3–6 ltr.oder 4,5–9 ltr.	22
Ersatzteile UP- Spülkasten Egea oben, vorne 6 ltr.	23
Ersatzteile Infrarot Einzelurinalsteuerung, BurdaTronic U-01/U-04 ^(230V)	24
Ersatzteile Infrarot Einzelurinalsteuerung, BurdaTronic U-02/U-04 ^(9V)	25
Ersatzteile Vandalensichere Urinalsteuerung Flowtronik	26
Ersatzteile Vandalensichere Urinalsteuerung Z74 Fertigbauset	27
Ersatzteile Vandalensichere Urinalsteuerung Z73 Fertigbauset	28
Ersatzteile Vandalensichere Urinalst. Radar MC FL Fertigset ^(nicht mehr lieferbar) Umrüstsatz auf BurdaTronic U-03	28
Ersatzteile Infrarot Einzelurinalsteuerung, BurdaTronic U-09 ^(230V)	29





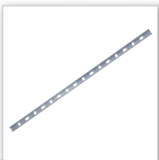









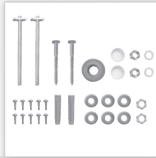

Zubehör- und Ersatzteilliste

Artikelnummernverzeichnis Stand Januar 2020

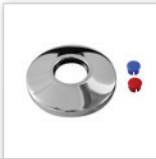
Santro Trockenbauelement

Bezeichnung	Art-Nr.		Bezeichnung	Art-Nr.	
Santro GKFI Bauplatte, kernimprägnierte, faserverstärkte Gipskartonplatte. BxHxT: 624 x 1075 x 12,5 mm	697024		Santro Abwasserabzweig, für die Vorwandinstallation auf Fertigfußboden, Einbauhöhe 185 / 220 mm, Abzweig DN 100 / 80 / 50	550305	
Santro GKFI Bauplatte, kernimprägnierte, faserverstärkte Gipskartonplatte. BxHxT: 598 x 1300 x 12,5 mm	697000		Santro Abwasserabzweig, für die Vorwandinstallation auf Fertigfußboden, Einbauhöhe 185 / 220 mm, Abzweig DN 100 / 80 / 100	550404	
Santro Bauschrauben, für GKFI Bauplatten, selbstbohrend, 100 Stück im Karton, für einlagige Beplankung	697338		Santro Anschlussgarnitur, etagiert, DN 80, zum Höhenausgleich bis zu 25 mm.	551005	
Santro Bauschrauben, für GKFI Bauplatten, selbstbohrend, 100 Stück im Karton, für doppelte Beplankung	697345		Santro Kunststofffuß rechts	551001	
Santro Bauschrauben, 4,8 x 16 selbstbohrend, für Schachtelemente, Zwischenträger, etc. 100 Stück im Karton.	697536		Santro Kunststofffuß links	551002	
Santro Bauschrauben, 4,8 x 19 selbstbohrend, für Schachtelemente, Zwischenträger, etc. 100 Stück im Karton.	697537		Santro Fußzwischenstück rechts	697057	
Santro Wand-Montageschiene, zur durchgehenden Montage von Modulen etc., 1080 mm	697048		Santro Fußzwischenstück links	697058	
Santro Wand-Montageschiene, zur durchgehenden Montage von Modulen etc., 3000 mm	697031		Santro Rote Fixierklemme (oben)	697026	
			Santro WC-Anschlussgarnitur, DN 80	950080	

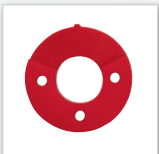
BS + Trockenbauelement











Bezeichnung	Art-Nr.		Bezeichnung	Art-Nr.	
BS+ PE Ablaufbogen, DN 80/80, inkl. Red.-Stück DN 80/100,	950131		BS+ Zubehörbeutel zu WC-Element	970005	
BS+ Wand WC Anschlussgarnitur DN 80	950080		BS+ Zubehörbeutel zu WT-Element	970006	
BS+ PE Ablaufbogen DN 50, für Waschtisch, mit Gumminippel 32 mm, 90°	950026		BS+ Zubehörbeutel zu UR-Element	970007	
BS+ HT Ablaufbogen, DN 50, 87°	950027		Spindelverlängerung zu UP- Absperrventil Wasserstrecke BR passend zu BS+ Elementen 212025.00 und 212025.99	960050	
BS+ Ablaufschelle zu WC-Element, ab 2014	970011		UP-Verlängerung Kunststoff zu UP-Absperrventil Wasserstrecke BR passend zu BS+ Elementen 212025.00 und 212025.99	960051	
BS+ Ablaufschelle zu WT-Element	970002		Zubehörtüte zu UP-Absperrventil Wasserstrecke BR (Schubrosette DN 20 und Druckknopf kalt und warm) passend zu BS+ Elementen 212025.00 und 212025.99	960052	
BS+ Kunststoff-Fuß	970008		Kunststoffkappe und Spindel zu UP-Absperrventil Wasserstrecke BR passend zu BS+ Elementen 212025.00 und 212025.99	960053	
BS+ Wandscheibe für WT / Bidet / Ausgussbecken 1/2" Innengewinde	219011		Dreikant-Haubengriff zu UP- Absperrventil Wasserstrecke BR passend zu BS+ Elementen 212025.00 und 212025.99	960054	
BS+ Dämpfungsscheibe für die Befestigung von Wandscheiben	970004		Dichtungsmuffe zu WC-Anschlussbogen DN90HL	214903	

Zubehör- und Ersatzteilliste



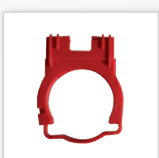



Artikelnummernverzeichnis

Stand Januar 2020





Kombiset Nassbauelement

Bezeichnung	Art-Nr.		Bezeichnung	Art-Nr.	
Schallschutzmatte WC/Bidet	550107		Tragstützen TS, Montagehilfe für die freistehende Montage der Kombiset WC-Elemente, 1 Paar, Höhe 490 mm	550039	
Schallschutzmatte Waschtisch	550115		Tragstützen TSV, wie oben, aber 100 mm verlängert für Behinderten-WC, 1 Paar Höhe 550 mm	550022	
Schallschutzmatte Urinal	550120		Tragstützen TSU, Montagehilfe für die freistehende Montage der Kombiset Urinal-Elemente, 1 Paar, Höhe 950 mm	550046	
Füllsegment zu WC Kombiset	550206				
Ablaufschelle zu Kombiset WC	950110				
Ablaufschelle zu Kombiset WT	950115				
Montagebeutel zu Kombiset WC	950118				
BS+ Plus PE Ablaufbogen, DN 80/80, inkl. Red.-Stück DN 80/100, in der Tiefe verstellbar, 90°	950132				
WC Anschlussgarnitur DN 80	950080				

M-Tec

Bezeichnung	Art-Nr.	
M-Tec Wandscheibe für WT / Bidet / Ausgussbecken 1/2" Innengewinde	219011	
M-Tec Ablaufschelle	971000	
M-Tec PE Ablaufbogen DN 50, für Waschtisch, mit Gumminippel 32 mm, 90°	950026	
M-Tec HT Ablaufbogen, DN 50, 87°	950027	
M-Tec WC Anschlussgarnitur DN 80	950080	
M-Tec verlängerte Füße ausziehbar bis 600 mm (Paar)	F1000	
M-Tec Bausatz Vorwandmontage	Z200	

Planopor/Planoline

Bezeichnung	Art-Nr.	
Planopor Dichtband, Rolle à 5m, 75 mm Dichtfläche + 2 x 24 mm Einbettflansch	830800	
Planopor Dichtband, Innenecke, 75 mm Dichtfläche + 2 x 24 mm Einbettflansch	830801	
Planopor Dichtband, Außenecke, 75 mm Dichtfläche + 2 x 24 mm Einbettflansch	830802	
Planopor Dichtmasse, entspricht der ZDB-Richtlinie, Feuchtigkeitsbeanspruchungs- klassen I und II, Eimer à 7,5 kg	830803	

Zubehör- und Ersatzteilliste

Artikelnummernverzeichnis Stand Januar 2020

Meroblock

Bezeichnung	Art-Nr.	Bezeichnung	Art-Nr.
Burda PE-HD WC-Anschlussgarnitur DN 100, BL = 200 mm	Z58	Burda Montageraumabdeckungen für Urinal und VA mit UP-Armatur	Z65
Burda PE-HD WC-Anschlussgarnitur DN 80, BL = 200 mm	Z59	Burda Montageraumabdeckungen für Waschtisch und VA mit AP-Armatur	Z66
Burda AW-Anschlussbogen DN 50/60, Gusseisen, für Urinal und Ausgussbecken	Z42	Burda Montageraumabdeckungen für Bidet	Z67
Burda AW-Anschlussbogen DN 50/40, Gusseisen, für Waschtisch und Bidet	Z43	Burda Montageraumabdeckungen für Ausgussbecken	Z68
Burda M-Block Schallschutzkorb DN 50 - 100, Länge 400 mm	Z400	Dichtung für PE-HD-AW Bogen DN 100, für WC (Dichtung zu Z21), 10er Pack	765049
Burda M-Block Schallschutzkorb DN 50 - 100, Länge 1000 mm	Z1000	Lippendichtung für PE-HD-AW Bogen DN 50, (Dichtung zu Z59) für Waschtisch	765001
Burda M-Block Bodenanschlussblech	Z13	Spülrohr DN 45 mit Lippendichtung, Länge = 300 mm, für Meroblock-Spülkasten	507435
Burda M-Block Standfußanker, für freistehende Belastung für WC und BD	Z06	Universal-Dichtungssatz für Spülrohr Geberit / Valsir / Schwab / GROHE / Mero	970010
Burda Montageraumabdeckungen für WC	Z02	Universelles Reparaturset inkl. Spülrohrbogen 300 mm +CV-Verbinder DN50	950500
Burda Montageraumabdeckungen für WC barrierefrei	Z29		

Spülkästen

Bezeichnung

UP- Spülkasten K609

Betätigung von vorne



passende Betätigungstasten:



Art-Nr.

1	Burda Ablaufglocke komplett	960001
2	Burda Ablaufdichtung	960002
3	Burda Bassin mit Dichtung	960005
4	Burda Hebellager	960007
5	Burda Drückerbolzen (einzeln)	960008
6	Burda Füllventil zu K 609	960009
7	Burda Füllventilschlauch	960010
8	Burda Eckventil 1/2" mit Anschlussformstück	960011
9	Burda Bolzenschnellverschluss	960012
10	Burda Universal-Dichtungssatz zu Spülrohrbogen	970010
11	Burda Revisionsplatte inkl. Drückerbolzen	960013
12	Burda Bauschutz zu K609	960017
13	Burda Füllventilhalterung	960024
14	Burda Betätigungstaste T901, weiß	901.00
15	Burda Betätigungstaste T902, weiß	902.00

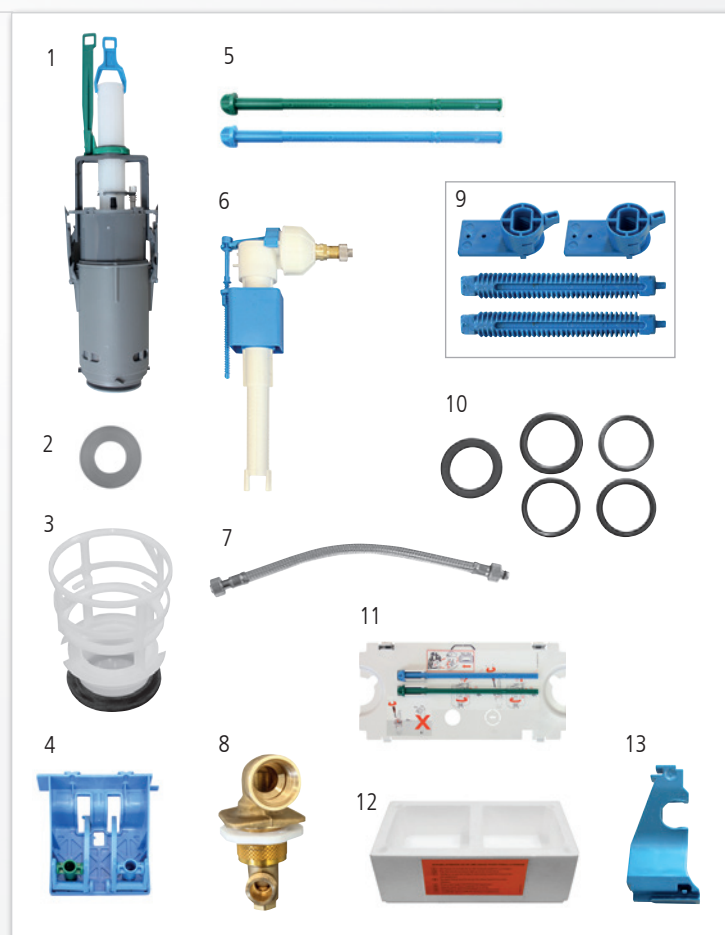

Zubehör- und Ersatzteilliste

Artikelnummernverzeichnis Stand Januar 2020

Spülkästen

Bezeichnung

UP- Spülkasten K610
Betätigung von vorne



passende Betätigungstasten:

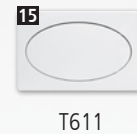
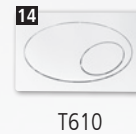

Art-Nr.

1	Burda Ablaufglocke 2.0 komplett	961030
2	Burda Ablaufdichtung	961002
3	Burda Hebellager	961007
4	Burda Drückerbolzen (einzeln)	961008
5	Burda Füllventil zu K 610	961009
6	Burda Füllventilschlauch	961010
7	Burda Eckventil 1/2" mit Anschlussformstück	961011
8	Burda Bolzenschnellverschluss	961012
9	Burda Universal-Dichtungssatz zu Spülrohrbogen	970010
10	Burda Bauschutz	961017
11	Burda Füllventilhalterung	961027
12	Burda Staueinsatz	960022
13	Burda Revisionsplatte inkl. Drückerbolzen	961013
14	Burda Betätigungstaste T610	
	weiß	610.00
	mattchrom	610.50
	hochglanzchrom	610.51
15	Burda Betätigungstaste T611	
	weiß	611.00
	mattchrom	611.50
	hochglanzchrom	611.51
	edelstahl	611.60
16	Burda Betätigungstaste T620	
	weiß	620.00
	matt/ matt verchromt	620.50
	glanz/ glanz verchromt	620.51
	weiß/ matt verchromt	620.69
	weiß/ glanz verchromt	620.70

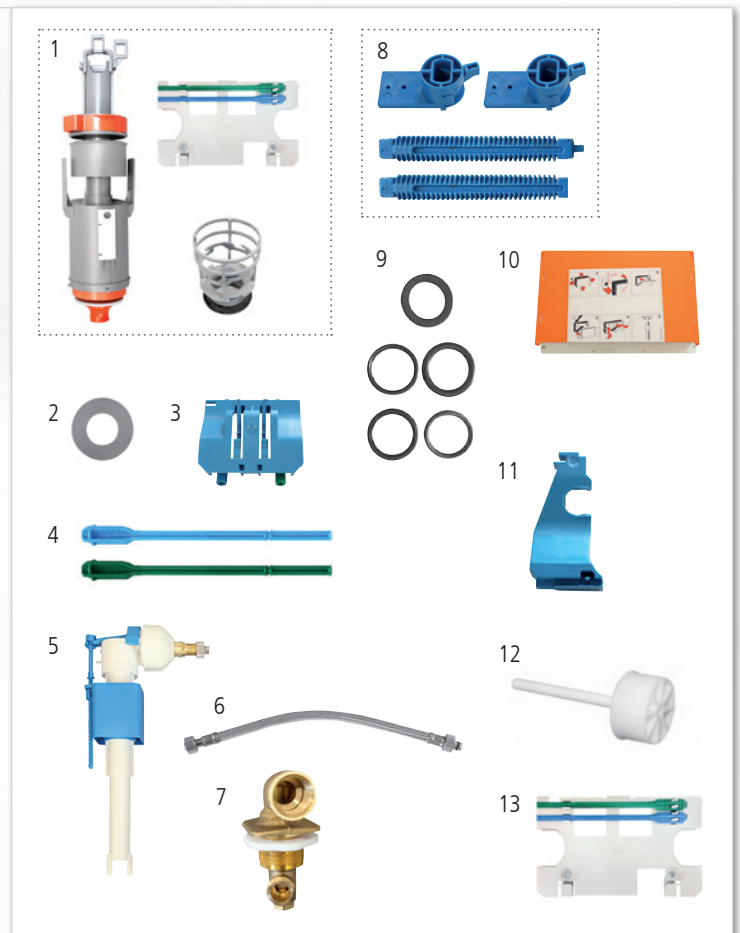

Spülkästen

Bezeichnung

UP-Spülkasten K710 Spül/Stop
Betätigung von vorne



passende Betätigungstasten:



T710

Art-Nr.

1	Burda Ablaufventil	933004
2	Burda Ablaufdichtung	932016
3	Burda Bassin mit Dichtung	932010
4	Burda Zentralblock + Halterung für Füllventil	932006
5	Burda Lagerbock	933002
6	Burda Wasserpegelstab	932005
7	Burda Befestigung für Wasserpegelstab	932001
8	Burda Füllventilschlauch	932002
9	Burda Füllventil	933005
10	Burda Universal-Dichtungssatz zu Spülrohrbogen	970010
11	Burda Bolzenschnellverschluss	932018
12	Burda Fixierklemmen	932015
13	Burda Haken zum Entfernen vom Bassin	504640
14	Burda Revisionsplatte	933003
15	Burda Betätigungstaste T710, weiß	710.00

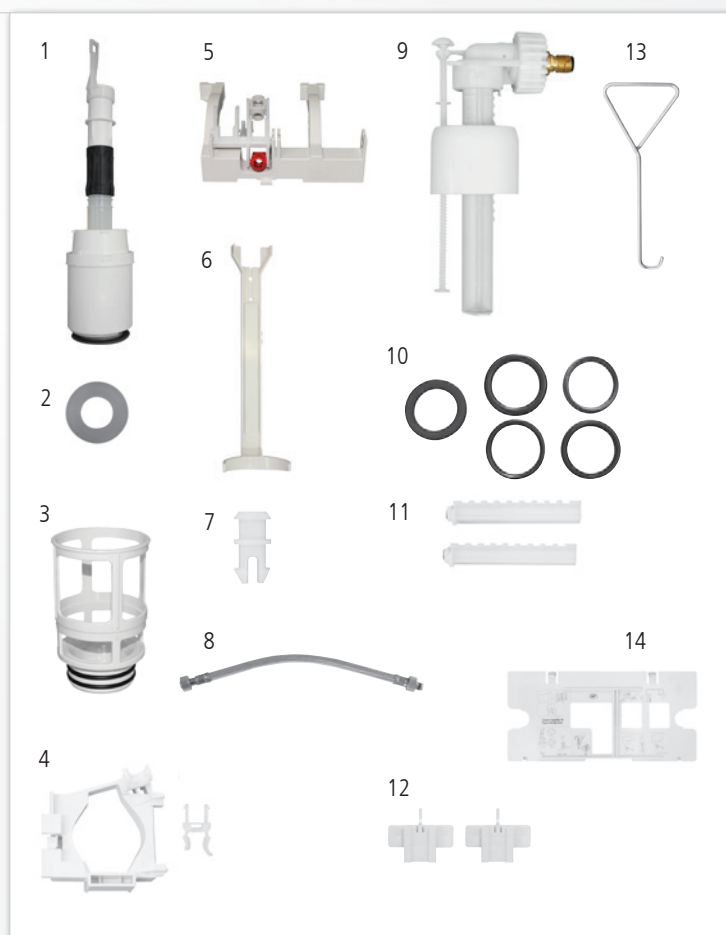

Zubehör- und Ersatzteilliste

Artikelnummernverzeichnis Stand Januar 2020

Spülkästen

Bezeichnung

UP-Spülkasten K730 Zweimengentechnik
Betätigung von vorne



passende Betätigungstasten:



Art-Nr.

1	Burda Ablaufventil komplett	932013
2	Burda Ablaufdichtung	932016
3	Burda Bassin mit Dichtung	932010
4	Burda Zentralblock + Halterung für Füllventil	932006
5	Burda Lagerbock	932009
6	Burda Wasserpegelstab	932005
7	Burda Befestigung für Wasserpegelstab	932001
8	Burda Füllventilschlauch	932002
9	Burda Füllventil	932014
10	Burda Universal-Dichtungssatz zu Spülrohrbogen	970010
11	Burda Bolzenschnellverschluss	932018
12	Burda Fixierklemmen	932015
13	Burda Haken zum Entfernen vom Bassin	504640
14	Burda Revisionsplatte	932011
15	Burda Betätigungstaste T730, weiß	730.00

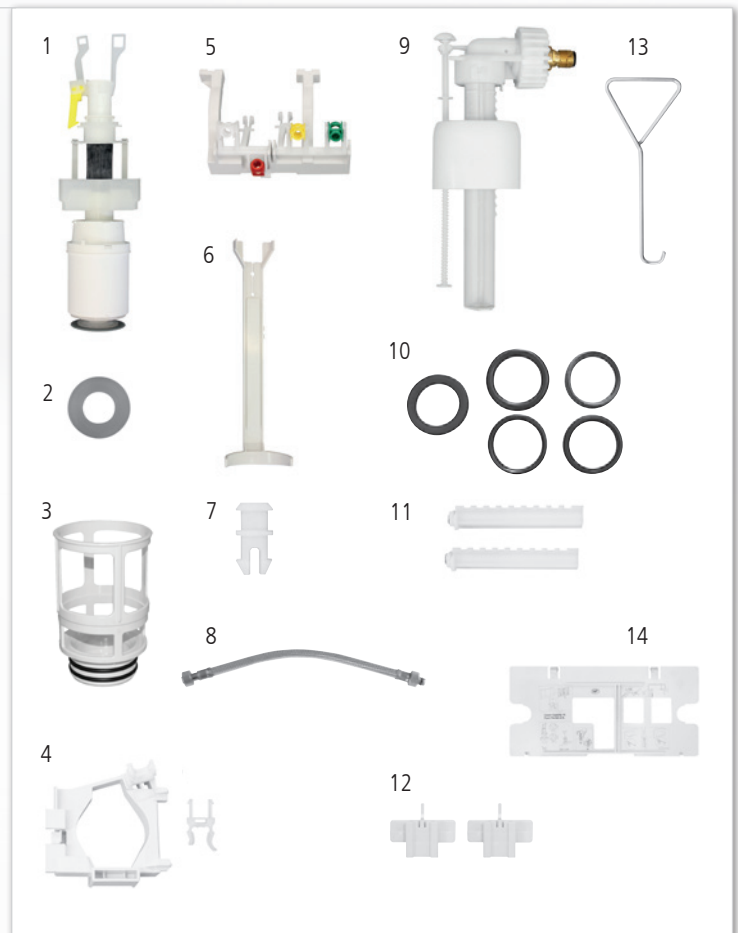

Spülkästen

Bezeichnung

UP-Spülkasten K750
Betätigung von vorne



passende Betätigungstasten:



Art-Nr.

1	Burda Ablaufventil komplett	934100
2	Burda Ablaufdichtung	930021
3	Burda Lagerbock	934016
4	Burda Bauschutz	934008
5	Burda Eckventil	935009
6	Burda Revisionsplatte	934006
7	Burda Füllventilschlauch	934002
8	Burda Füllventil	934009
9	Burda Füllventilhalterung	934001
10	Burda Universal-Dichtungssatz zu Spülrohrbogen	970010
11	Burda Haken zum Entfernen vom Bassin	504640
12	Burda Betätigungstaste T753	
	weiß	753.00
	matt verchromt	753.50
	hochglanz verchromt	753.51
13	Burda Betätigungstaste T760	
	weiß	760.00
	matt verchromt	760.50
	hochglanz verchromt	760.51
14	Burda Betätigungstaste T770	
	weiß	770.00
	matt verchromt	770.50
	hochglanz verchromt	770.51
15	Burda Betätigungstaste T780	
	matt verchromt	780.50
	hochglanz verchromt	780.51

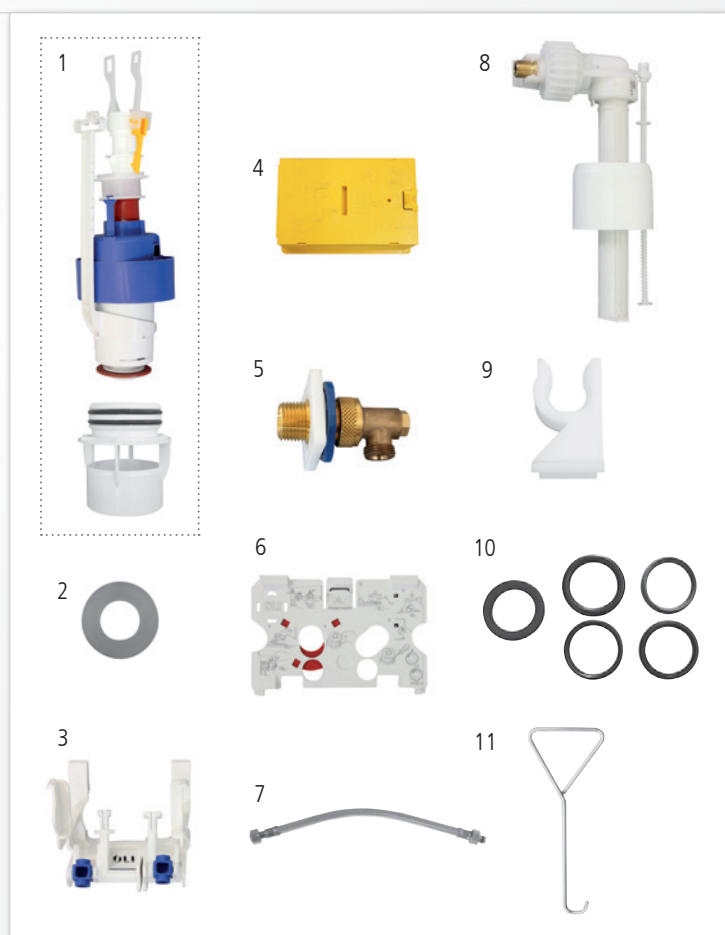

Zubehör- und Ersatzteilliste

Artikelnummernverzeichnis

Stand Januar 2020

Spülkästen

Bezeichnung

UP-Spülkasten K760
Betätigung von vorne



passende Betätigungstasten für K760:



Art-Nr.

1	Burda Ablaufventil und Bassin	935010
2	Burda Ablaufdichtung	935002
3	Niederhalter	935012
4	Burda Lagerbock	935004
5	Burda Bauschutz	935006
6	Burda Füllventilschlauch	935007
7	Burda Füllventil mit Halterung	935008
8	Burda Eckventil	935009
9	Burda Universal-Dichtungssatz zu Spülrohrbogen	970010
10	Burda Füllventilhalterung	935005
11	Burda Staueinsatz zu K760/K770	935011
12	Burda Betätigungstaste T760 weiß matt verchromt hochglanz verchromt	760.00 760.50 760.51
13	Burda Betätigungstaste T770 weiß matt verchromt hochglanz verchromt	770.00 770.50 770.51
14	Burda Betätigungstaste T780 matt verchromt hochglanz verchromt	780.50 780.51

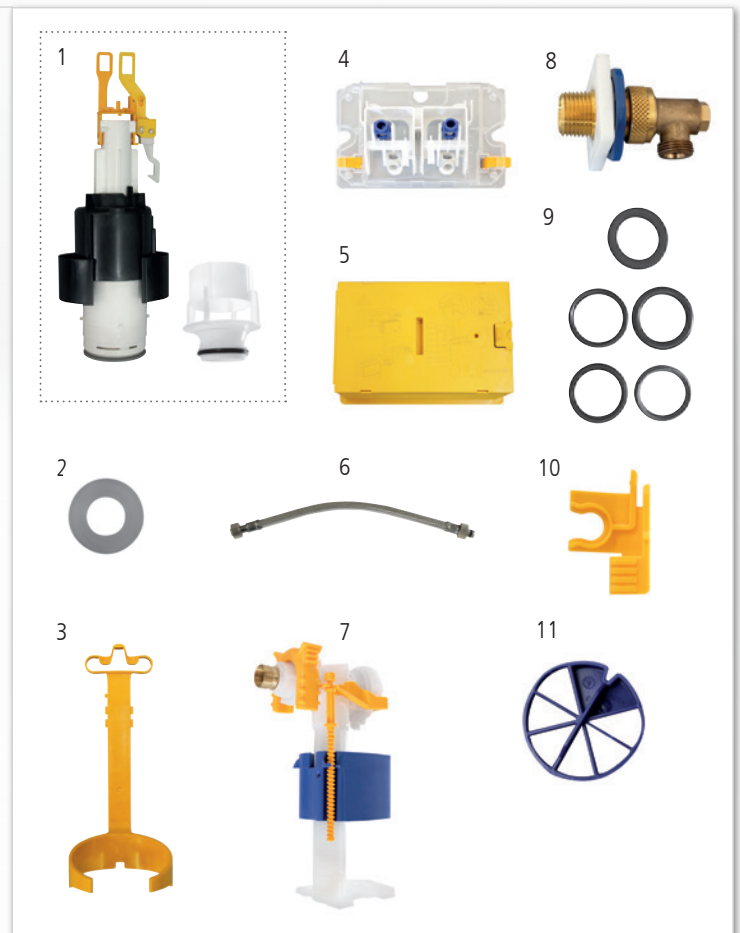

Spülkästen

Bezeichnung

UP-Spülkasten K770
Betätigung von vorne



passende Betätigungstasten für K770:



Art-Nr.

1	Burda Ablaufventil und Bassin	935010
2	Burda Ablaufdichtung	935002
3	Niederhalter	935012
4	Burda Lagerbock	936004
5	Burda Bauschutz	936006
6	Burda Füllventilschlauch	935007
7	Burda Füllventil mit Halterung	935008
8	Burda Eckventil	935009
9	Burda Universal-Dichtungssatz zu Spülrohrbogen	970010
10	Burda Füllventilhalterung	935005
11	Verlängerungsbolzen Betätigungstaste	935013
12	Burda Betätigungstaste T790	
	weiß	790.00
	matt verchromt	790.50
	hochglanz verchromt	790.51
13	Burda Betätigungstaste T795	
	weiß	795.00
	matt verchromt	795.50
	hochglanz verchromt	795.51
14	Burda Betätigungstaste T785, edelstahl	785.60

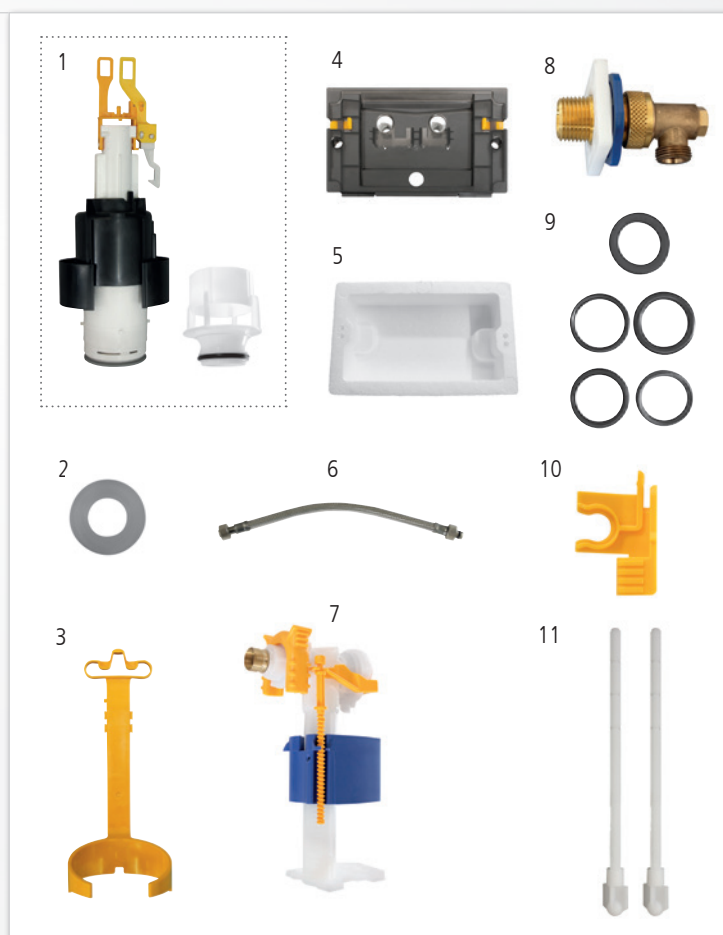

Zubehör- und Ersatzteilliste

Artikelnummernverzeichnis Stand Januar 2020

Spülkästen

Bezeichnung

UP-Spülkasten K921/K951/K961
Betätigung von oben oder von vorne



passende Betätigungstaste:



Art-Nr.

1	Burda Ablaufventil komplett	930012
2	Burda Ablaufdichtung	930019
3	Burda Bassin mit Dichtung	930023
4	Burda Bauschutz	930017
5	Burda Wasserpegelstab	930008
6	Burda Füllventilhalterung	930016
7	Burda Füllventil	930013
8	Burda Halterung mit Lunge	930009
9	Burda Schlauch-Set	930014
10	Burda Universal-Dichtungssatz zu Spülrohrbogen	970010
11	Burda hintere Fixierplatte	930015
12	Burda Betätigungstaste T921, weiß	921.00
	matt verchromt	921.50
	hochglanz verchromt	921.51

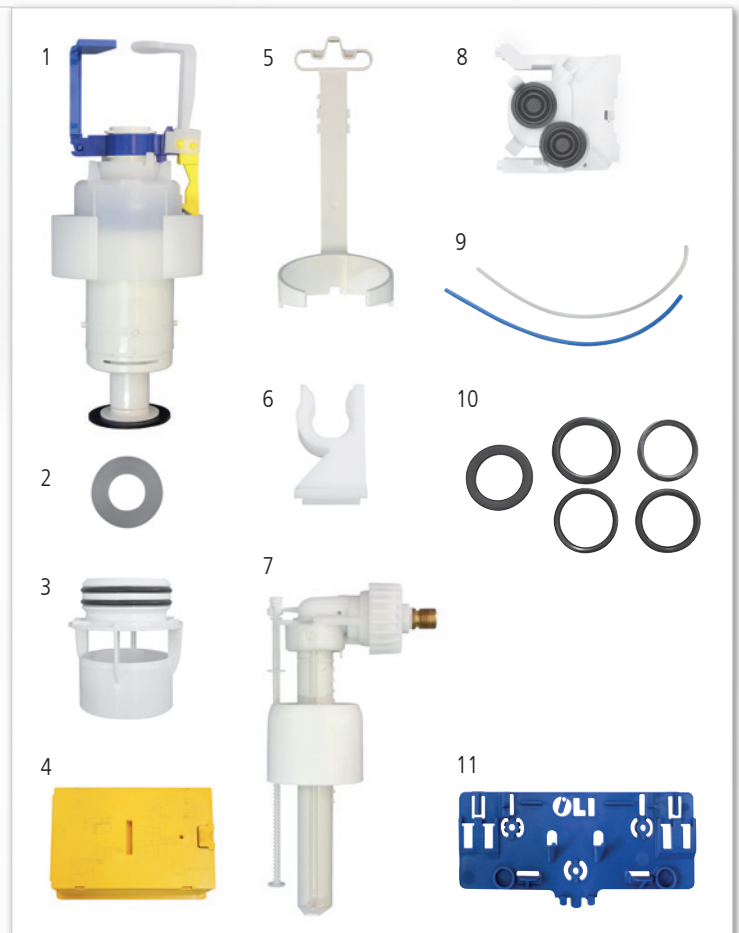

Spülkästen

Bezeichnung

UP-Spülkasten Geberit Delta (UP100/Basic)
 Betätigung von vorne



passende Geberit Betätigungstasten:

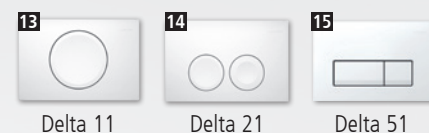

Art-Nr.

1	Geberit Schutzplatte	952001
2	Geberit Bauschutz, ohne Zubehör	952002
3	Geberit Ersatz-Füllventil Unifill	950008
4	Geberit Lagerbock	952003
5	Geberit Verbindungsschlauch	952006
6	Geberit Ablaufventil	950052
7	Geberit Dichtung für Ablaufventil	950016
8	Geberit Bassin mit Dichtung	950057
9	Geberit Eckventil	950049
10	Universal-Dichtungssatz zu Spülrohrbogen	970010
11	Wand-WC Anschlussgarnitur DN80	950080
12	Geberit Stauersatz	960023
13	Geberit Betätigungstaste Delta11 weiß matt verchromt	550026.00 550026.50
14	Geberit Betätigungstaste Delta21 weiß matt verchromt	550042.00 550042.50
15	Geberit Betätigungstaste Delta51 weiß matt verchromt	550066.00 550066.50



Zubehör- und Ersatzteilliste

Artikelnummernverzeichnis

Stand Januar 2020

Spülkästen

Bezeichnung

UP-Spülkasten Geberit Kappa (UP200)
Betätigung von oben oder von vorne



passende Betätigungstasten:



Art-Nr.

1	Geberit Bauschutz, ohne Zubehör	950022
2	Geberit Flexschlauch komplett	951001
3	Geberit Ersatz-Füllventil Unifill	950008
4	Geberit Lagerbock	951002
5	Geberit Spülgarnitur für 2-Mengen-Spülung	951003
6	Geberit Bassin für Ablaufventil	950065
7	Geberit Wasseranschluss komplett	951004
8	Geberit Schutzstopfen	950019
9	Universal-Dichtungssatz zu Spülrohrbogen	970010
10	Wand-WC Anschlussgarnitur DN80	950080
11	Geberit Betätigungstaste Kappa20 weiß matt verchromt hochglanz verchromt	550050.00 550050.50 550050.51
12	Geberit Betätigungstaste Kappa21 Platte und Taste hochglanz-verchromt Designringe mattverchromt Platte und Taste weiß Designringe hochglanz-verchromt	550049.65 550049.83

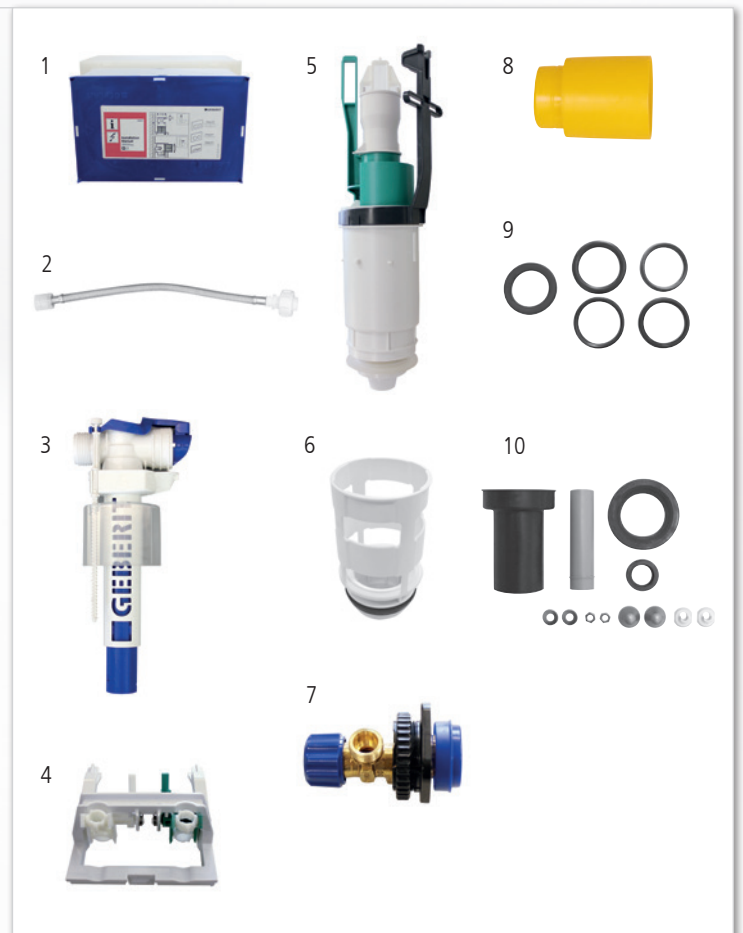

Spülkästen

Bezeichnung

UP-Spülkasten Geberit Sigma (UP320)

Betätigung von vorne



passende Betätigungstasten:



Sigma 01



Sigma 20

Art-Nr.

1	Geberit Schutzplatte	950073
2	Geberit Bauschutz, ohne Zubehör	950074
3	Geberit Lagerbock	950075
4	Geberit Füllventil	950008
5	Geberit Füllventilhalterung	950046
6	Geberit Verbindungsschlauch	950047
7	Geberit Wasseranschluss mit Absperrventil	950049
8	Geberit Ablaufventil komplett	950053
9	Geberit Dichtung für Ablaufventil	950016
10	Universal-Dichtungssatz zu Spülrohrbogen	970010
11	Geberit Bassin mit Dichtung	950077
12	Geberit Schutzstopfen	950019
13	Wand-WC Anschlussgarnitur DN80	950080
14a	PE Wand-WC Ablaufbogen DN80 m. Reduzierstück DN100, tiefenverstellbar für BS+	950131
14b	PE Wand-WC Ablaufbogen DN80 m. Reduzierstück DN100, tiefenverstellbar f. Kombiset	950132
15	Geberit Stauersatz	960023
16	Geberit Betätigungstaste Sigma01 weiß	551030.00
	matt verchromt	551030.50
	hochglanz verchromt	551030.51
17	Geberit Betätigungstaste Sigma20 Platte und Taste weiß	550028.83
	Designringe hochglanz-verchromt	550028.84
	Platte und Taste schwarz	550028.84
	Designringe hochglanz-verchromt	550028.84
	Platte weiß	550028.85
	Designringe und Tasten mattverchromt	550028.85



Zubehör- und Ersatzteilliste

Artikelnummernverzeichnis Stand Januar 2020

Spülkästen

Bezeichnung

UP-Spülkasten Geberit Omega
Betätigung von oben oder von vorne



passende Betätigungstasten:



Omega 20



Omega 30



Omega 60

Art-Nr.

1	Geberit Schutzplatte	953060
2	Geberit Lagerbock	953002
3	Geberit Ablaufventil komplett	953003
4	Geberit Füllventil	953008
5	Geberit Flexschlauch komplett	953001
6	Geberit Bauschutz, ohne Zubehör	953022
7	Universal-Dichtungssatz zu Spülrohrbogen	970010
8	Geberit Wasseranschluss komplett	953004
9	Geberit Betätigungstaste Omega20	
	Hgl.-verchromt, Designringe mattverchromt	550060.65
	Weiß, Designringe hochglanz-verchromt	550060.83
	Weiß, Designringe vergoldet	550060.66
	Platte weiß, Tasten und Designringe mattverchr.	550060.85
	Schwarz, Designringe hochglanz-verchromt	550060.84
	Mattverchromt, Designringe hochgl.-verchromt	550060.68
10	Geberit Betätigungstaste Omega30	
	Hgl.-verchromt, Designstreifen mattverchromt	550061.65
	Weiß, Designstreifen hochglanz-verchromt	550061.83
	Weiß, Designstreifen vergoldet	550061.66
	Platte weiß, Tasten + Designstreifen mattverchr.	550061.85
	Schwarz, Designstreifen hochglanz-verchromt	550061.84
	Mattverchromt, Designstreifen hochgl.-verchromt	550061.68
11	Geberit Betätigungstaste Omega60	
	Verchromt gebürstet, Designstreifen und	
	Rahmen hochglanz-verchromt	550062.87
	Glas weiß, Designstreifen verspiegelt	
	Rahmen hochglanz-verchromt	550062.69
	Glas schwarz, Designstreifen verspiegelt	
	Rahmen hochglanz-verchromt	550062.72
	Glas umbra, Designstreifen verspiegelt	
	Rahmen hochglanz-verchromt	550062.71

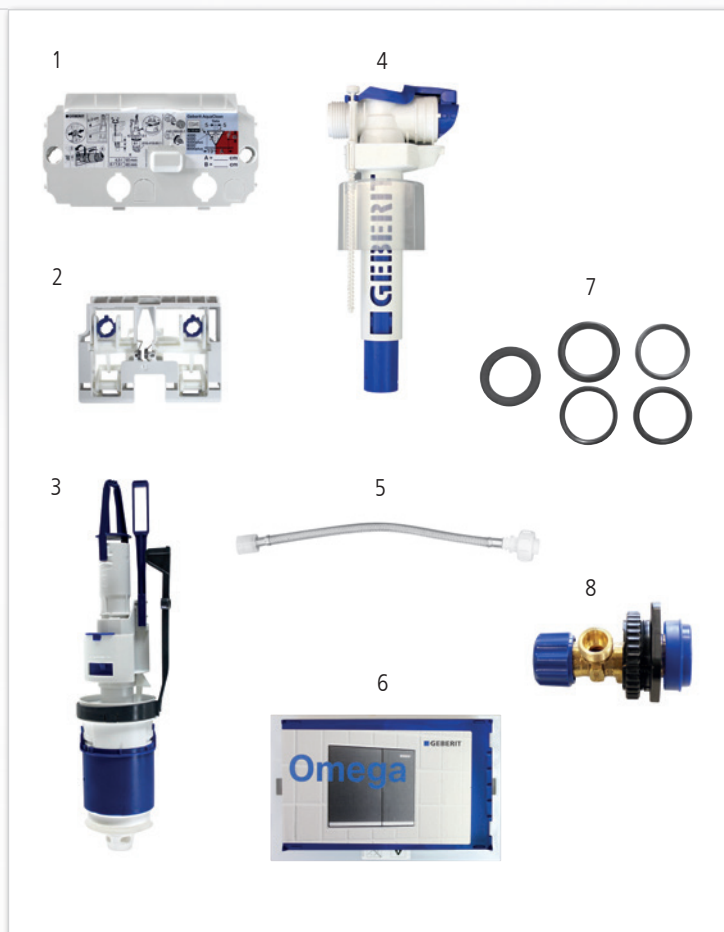

Spülkästen

Bezeichnung

UP- Spülkasten „Angel“ 6 – 9 ltr.
Betätigung von vorne (VALSIR)

passende
Betätigungstaste:



Z1100

Art-Nr.

1	Ablaufventil	506056
2	Ablaufventildichtung	506058
3	Bassin mit Dichtung	506059
4	Pneumatik-Set	506063
5	Verbindungsschlauch	506055
6	Revisionsplatte	504628
7	Füllventil	506054
8	Halterung mit Wippe alt	506061
9	Halterung mit Wippe neu	506062
10	Bauschutz 504641	
11	Universal-Dichtungssatz zu Spülrohrbogen	970010
12	Verlängerungs-Set	504637
13	Eckventil	504620
14	Befestigungsschrauben für Bauschutz	504627
15	Wasserpegelstab	504624
16	Lagerbock komplett	506060
17	Halterung für Füllventil	504648
18	Haken zum Entfernen vom Bassin	504640
19	Halterung für Distanzbolzen (2 Stck.)	504634
20	Clips (2 Stck.)	504635
21	Distanzbolzen (2 Stck.)	504636
22	Drückerstange	504629
23	Betätigungstaste, 1-Menge, weiß	Z1100



Zubehör- und Ersatzteilliste

Artikelnummernverzeichnis Stand Januar 2020

Spülkästen

Bezeichnung

UP- Spülkasten „Angel 2“ 3–6 ltr. oder 4,5–9 ltr.
Betätigung von vorne (VALSIR)

passende
Betätigungstaste:



Z1200

Art-Nr.

1	Ablaufventil	506064
2	Dichtung für Ablaufventil	506058
3	Bassin mit Dichtung	506059
4	Verbindungsschlauch	506055
5	Revisionsplatte	504628
6	Füllventil	506054
7	Eckventil	504620
8	Halterung mit Wippe	506069
9	Verlängerungsset	506116
10	Universal-Dichtungssatz zu Spülrohrbogen	970010
11	Lagerbock komplett	506060
12	Halterung für Füllventil	504648
13	Befestigungsschrauben für Bauschutz	504627
14	Wasserpegelstab	504624
15	Haken zum Entfernen vom Bassin	504640
16	Bauschutz	504641
17	Distanzbolzen (2 Stck.)	504636
18	Drückerstange 1/2	506068
19	Halterung für Distanzbolzen (2 Stck.)	504634
20	Clips (2 Stck.)	504635
21	Drückerstange	504629
22	Betätigungstaste, 2-Menge, weiß	Z1200
	Betätigungstaste, 2-Menge, mattchrom	Z1201

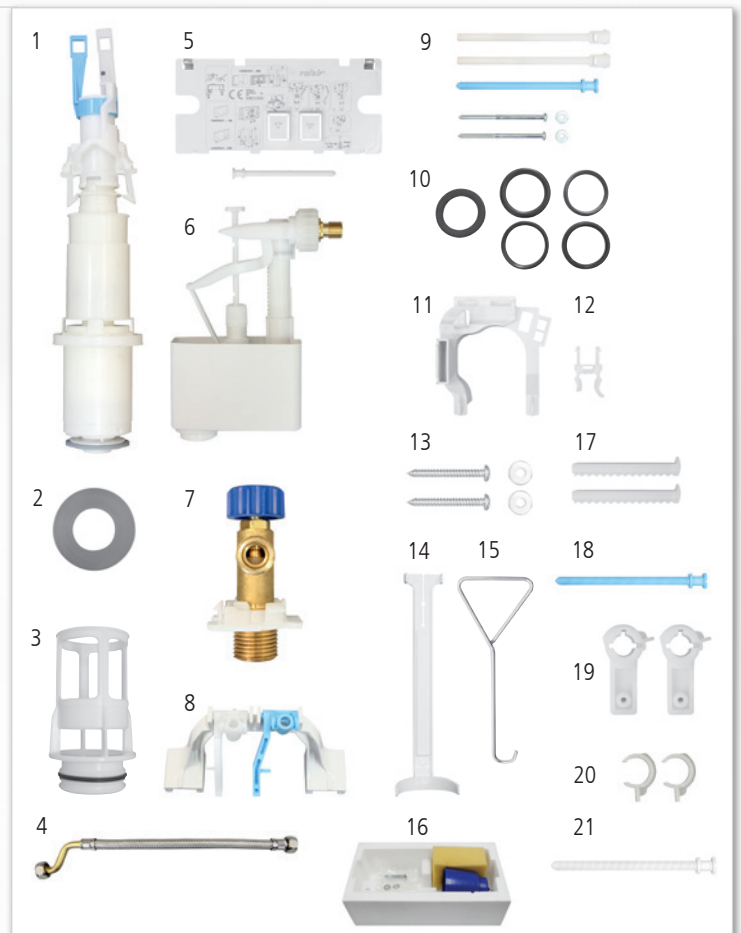

Spülkästen

Bezeichnung

UP- Spülkasten Egea 6 ltr.
Betätigung von vorne (VALSIR)

passende
Betätigungstaste:



Z1150

Art-Nr.

1	Ablaufventil	506070
2	Dichtung für Ablaufventil	506058
3	Bassin mit Dichtung	506059
4	Pneumatikset	506074
5	Verbindungsschlauch	504639
6	Füllventil	506054
7	Eckventil	504620
8	Halterung mit Wippe	504049
9	Drückerstange	504646
10	Universal-Dichtungssatz zu Spülrohrbogen	970010
11	Schutzstopfen	175296
12	Niederhalter	504644
13	Lagerbock komplett	504647
14	Haken zum Entfernen vom Bassin	504640
15	Halterung Schwimmerventil	504648
16	Halterung für Distanzbolzen (2 Stck.)	504634
17	Clips (2 Stck.)	504635
18	Distanzbolzen (2 Stck.)	504636
19	Verlängerungs-Set	504637
20	Betätigungstaste, 1-Menge, weiß	Z1150
	Betätigungstaste, 1-Menge, mattchrom	Z1151



Zubehör- und Ersatzteilliste

Artikelnummernverzeichnis Stand Januar 2020

Infrarot-Urinalsteuerungen

Bezeichnung

Infrarot Einzelurinalsteuerung
BurdaTronic U-01, 230 V
BurdaTronic U-04, 230 V



BurdaTronic U-01
Nachfolgemodell
BurdaTronic U-09
siehe Seite 29



BurdaTronic U-04

Art-Nr.

1	Absperrventil	503846
2	Magnetventil 24V	998608
3	Abdeckung U-04, weiß	505453.00
	Abdeckung U-04, mattchrom	505453.50

1



nicht mehr lieferbar

2

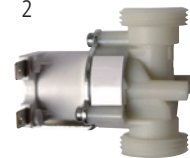

nicht mehr lieferbar

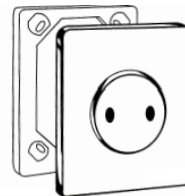

alte Abdeckung U-01

Nachfolgemodell

3



neue Abdeckung
U-04

4



Infrarot-Urinalsteuerungen

Bezeichnung

Infrarot Einzelurinalsteuerung
BurdaTronic U-02, 9 V



BurdaTronic U-02

Art-Nr.

1	Absperrventil	503846
2	Magnetventil 9V, 3/4"	998619.01
3	Z96 - Elektronikplatte Edelstahl + Montagerahmen inkl. Magnetventil	Z96

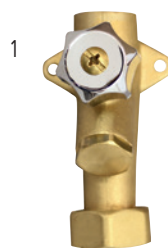

nicht mehr lieferbar

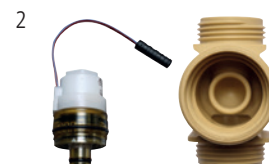

nicht mehr lieferbar

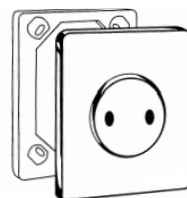

alte Abdeckung U-02

Nachfolgemodell



neue Abdeckung
U-02



alte Abdeckung
U-04

Zubehör- und Ersatzteilliste

Artikelnummernverzeichnis Stand Januar 2020

Vandalensichere Urinalsteuerung

Bezeichnung

Art-Nr.

Flowtronik

214 854

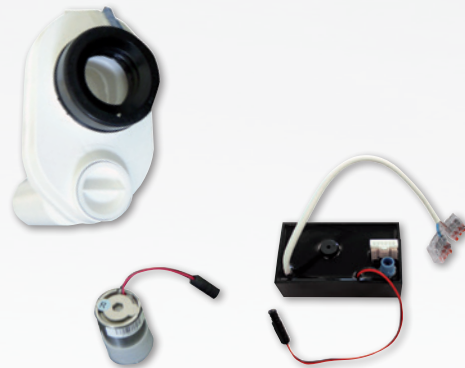

Art-Nr.

1	Flowtronik Rohbauset	214755
2	Flowtronik Elektronik-Box ab 01/2014	214876
3	Flowtronik Magnetventil	214861
4	Flowtronik Sensor-Siphon DN 50	214886

Rasant Universal Siphonreiniger 214887

Ersatzteile bei 3-poliger Steckverbindung
Siphon/Steuerung nicht mehr verfügbar.
In diesem Fall Fertigbauset Flowtronik bestellen
ab 01/2014 214854

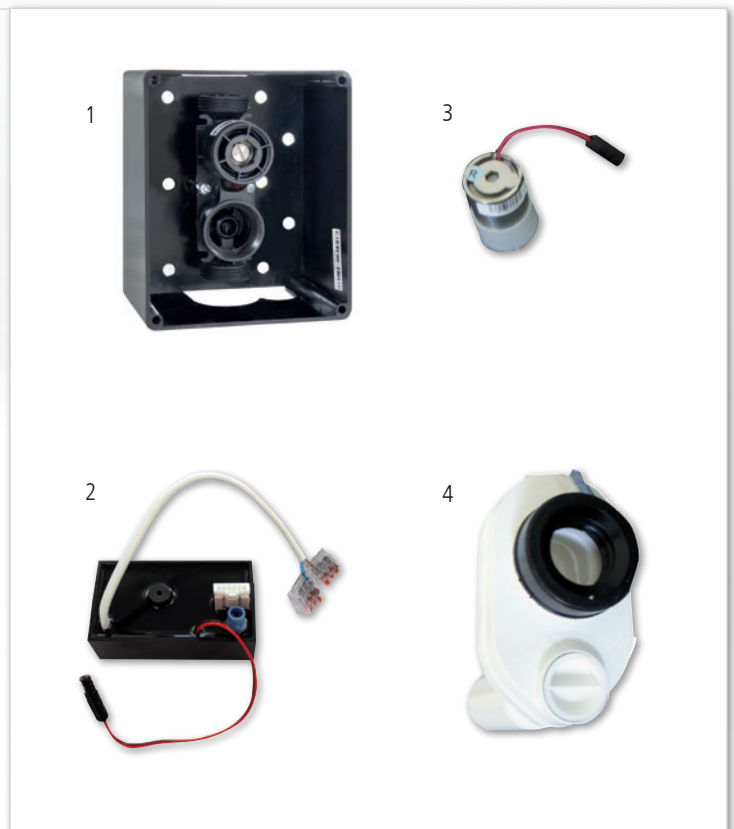

Vandalensichere Urinalsteuerungen

Bezeichnung

BurdaTronic U-03 Fertigbauset, 230V
Siphonsteuerung **ab 2016**

Art-Nr.

Z74

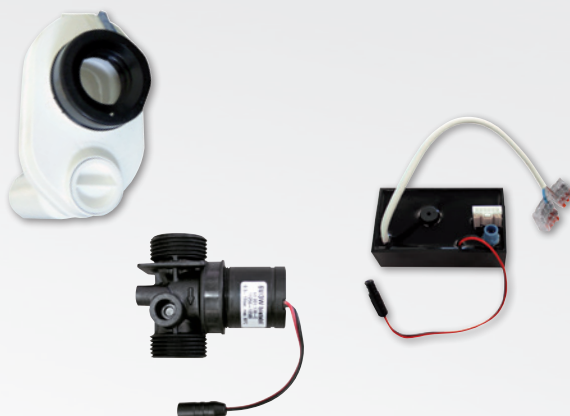

Art-Nr.

Z74 Fertigbauset

Z74

Folgend aufgeführte Komponenten sind auch
einzeln erhältlich

1	Z74 Magnetventil + Adapter	214863
2	Z74 Sensor-Siphon DN 50	214886
3	Z74 Elektronikbox	214876

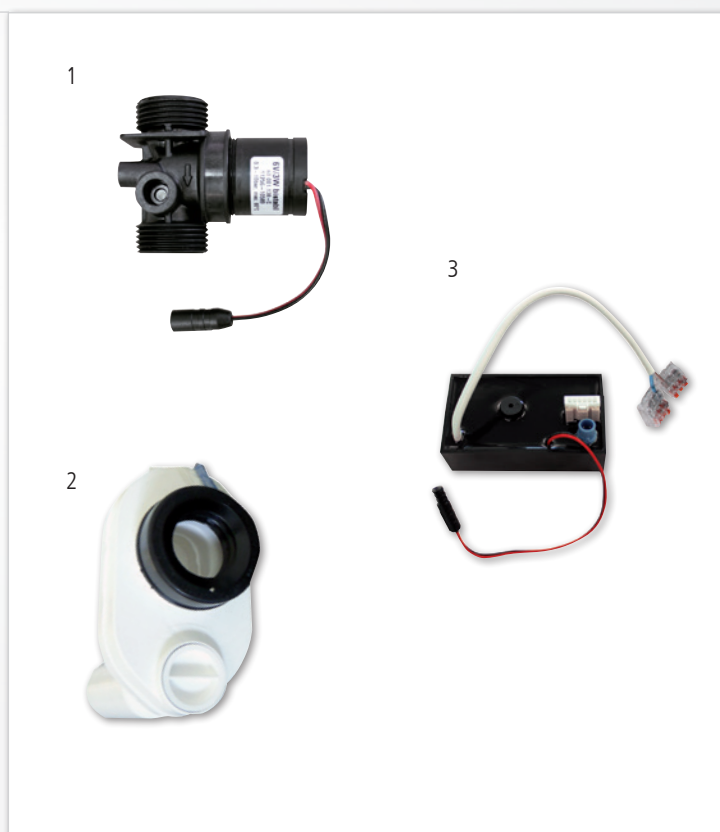

Zubehör- und Ersatzteilliste

Artikelnummernverzeichnis Stand Januar 2020

Vandalensichere Urinalsteuerungen

Bezeichnung	Art-Nr.
BurdaTronic U-03 Fertigbauset, 230V Siphonsteuerung	Z73
Umrüstset für Radar MC FL Fertigset auf BurdaTronic U-03	Z85 998600

Art-Nr.

BurdaTronic U-03 Fertigbauset, 230V

Z73

Folgend aufgeführte Komponenten sind auch einzeln erhältlich

1	BurdaTronic U-03 Siphonadapter für die Verwendung mit senkrechtem Abgang (optional) (z. B. Keramik, Laufen Taro Nova)	231311
2	BurdaTronic U-03 Sensor-Siphon DN 50	231328
3	BurdaTronic U-03 Magnetventil	998608



Radar MC FL Fertigset Z85 ist nicht mehr lieferbar!
In diesem Fall muss die Umrüstung mit Burda Umrüstset Radar Z85 auf BurdaTronic U-03 mittels Umbauanleitung auf <http://www.burda-online.com/deutsch/service.html> unter Downloadcenter überprüft werden

1	BurdaTronic U-03 Sensor-Siphon DN 50	231328
2	BurdaTronic U-03 Magnetventil	998608



Infrarot-Urinalsteuerung

Bezeichnung

Art-Nr.

BurdaTronic U-09, 230V

505455.60



Art-Nr.

1	Rohbauset	214755
2	Trafo, 230V	214877
3	Flowtronik Magnetventil + Adapter	214863
4	Fernbedienung	505556

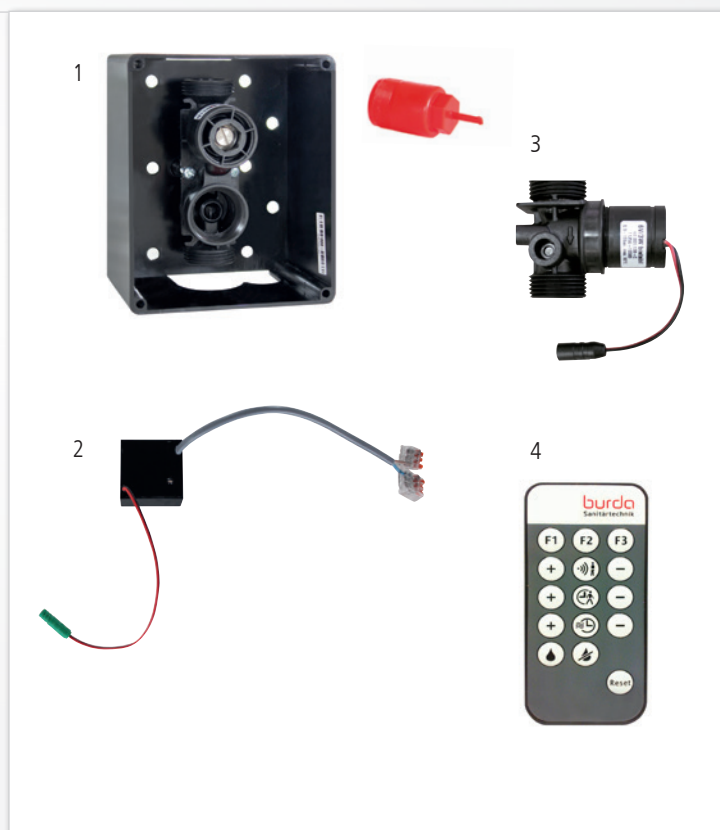



burda
Sanitärtechnik

Herbert Burda GmbH
Krefelder Straße 87
40549 Düsseldorf

Tel. 0211 95001-0
Fax. 0211 50 05 75

www.burda-online.com