

# Montageanleitung BS+ WC

## Montage an der Vorwand

Zur Herstellung der Beplankungsauflage ist die Montage mit UW-Trockenbauprofilen durch einfaches Aufstecken möglich.

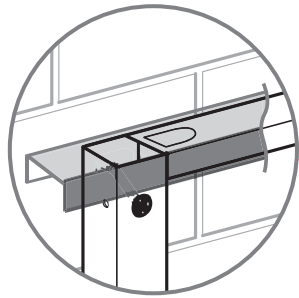

Befestigungsbolzen entsprechend den Maßen des Keramikherstellers einsetzen und mit beiliegenden 12er **Muttern** kontern.

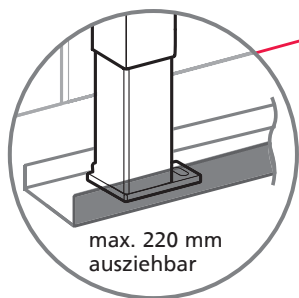
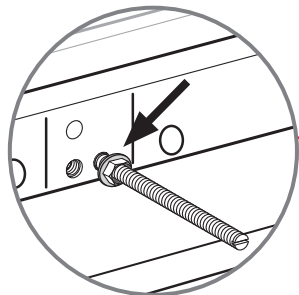

Verwendung eines UW-Trockenbauprofils als Bodenschiene erleichtert die fachgerechte Trockenbaubeplankung.

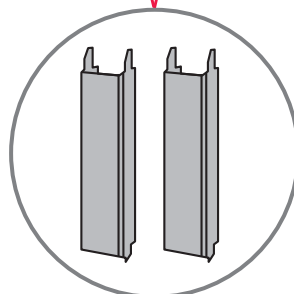

### Wichtiger Hinweis!

WC-Kraftlager für WC-Keramik mit Auflagefläche kleiner 17 cm, zur Montage zwischen den Traversen Best.-Nr. 216 400

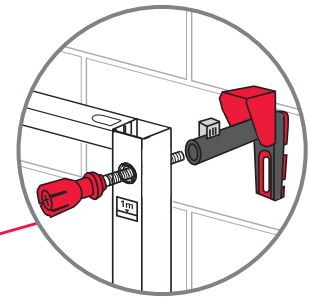

Gewindestange durch das Bohrloch in den Wandhalter schieben bis es clickt, Wandhalter in der Tiefe ausrichten und mit der Klammer fixieren.

### ACHTUNG: Neue Schellenmontage

Zuerst Schelle am Ablaufrohr befestigen, dann in das Widerlager einrasten

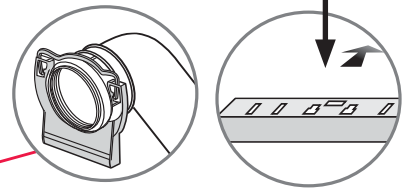

Mit einem 13er Schraubenschlüssel befestigen

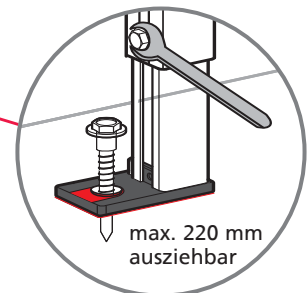

**Beachten:** Element vor der Montage auf die entsprechenden Maße des Keramikherstellers einstellen.

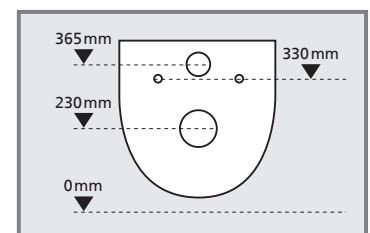

# Montageanleitung BS+ WC

## Montage in der Ständerwand

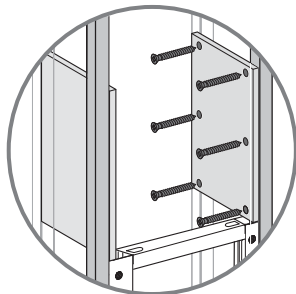

Stabilisierungsplatten einsetzen

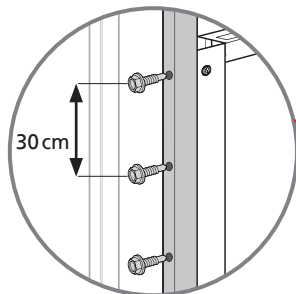

Montage-Element mit senkrechten Trockenbauprofilen verschrauben.

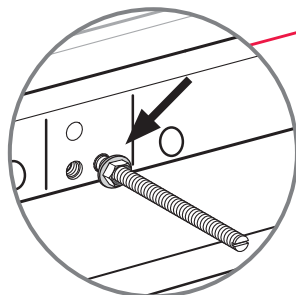

Befestigungsbolzen entsprechend den Maßen des Keramikherstellers einsetzen und mit beiliegenden 12er **Muttern** kontern.

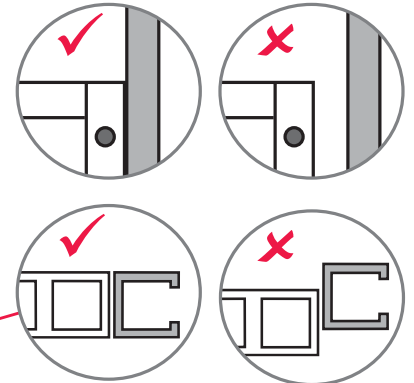
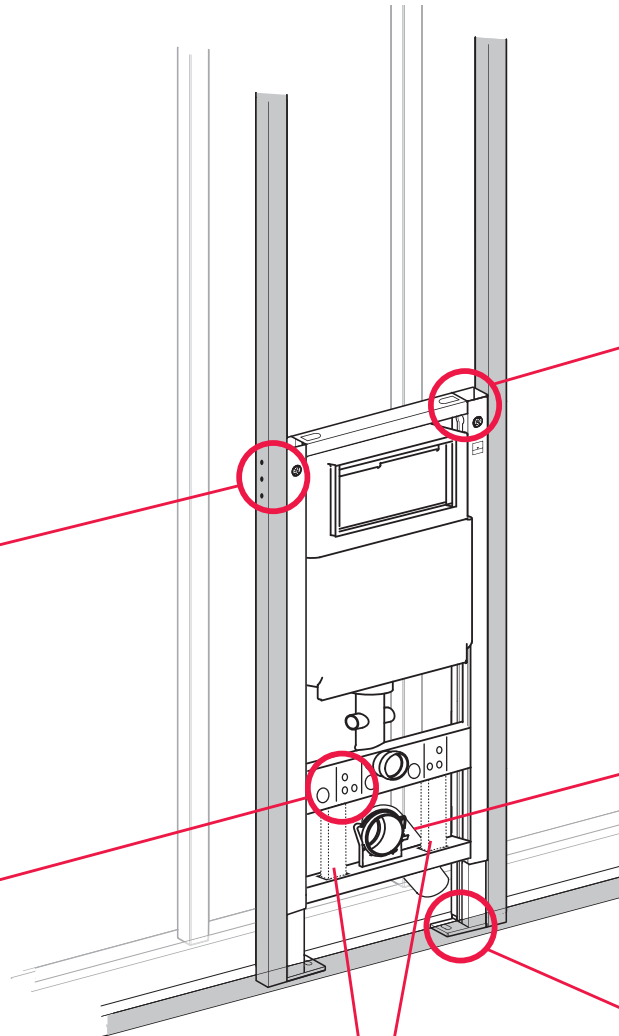

**ACHTUNG: Neue Schellenmontage**

Zuerst Schelle am Ablaufrohr befestigen, dann in das Widerlager einrasten

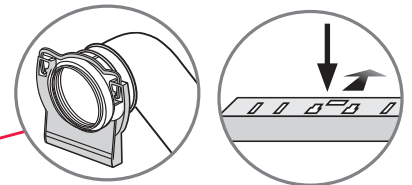

Mit einem 13er Schraubenschlüssel befestigen

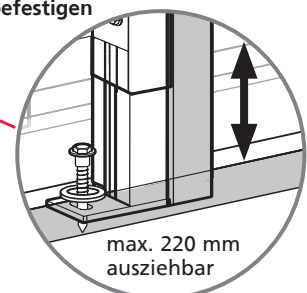

**Beachten:** Element vor der Montage auf die entsprechenden Maße des Keramikherstellers einstellen.

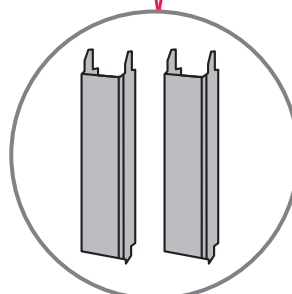

**Wichtiger Hinweis!**

WC-Kraftlager für WC-Keramiken mit Auflagefläche kleiner 17 cm, zur Montage zwischen den Traversen Best.-Nr. 216 400

